



**НЕФТЕХИМ
ИНЖИНИРИНГ**

Крупнейший производитель
трубопроводной арматуры

+7 (495) 204-20-71

info@nhi-group.ru

Арт. A00000000077784

Клапан регулирующий под приварку ручной 10с-3-3-4 DN 50 PN

6,3 МПа Т425 °С, корпус ст. 20

Цена указана без
учета НДС

39900 ₺

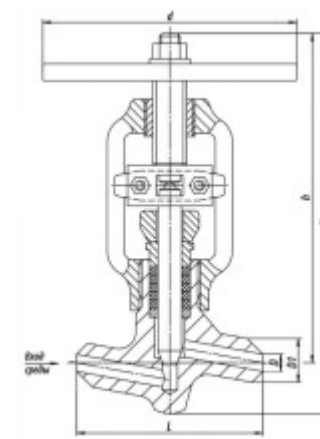

Характеристики

Артикул	A00000000077784	Раздел	Энергетическая арматура
Таблица фигур	10с-3-3-4	Стандарт	ТУ 3742-001-09212465-2016
Тип присоединения	Под приварку	Тип привода	Ручной
DN, мм	50	PN, кгс/см ²	63
Tmax среды, °C	425	Материал корпуса	Углеродистая сталь
Масса, кг	8		